

ΟΔΗΓΙΕΣ ΣΥΝΑΡΜΟΛΟΓΗΣΗΣ ΒΙΒΛΙΟΘΗΚΩΝ "LINEA"

	
<p>Τοποθετούμε ένα πλαϊνό στο δάπεδο και βάζουμε τα φεράμια στις 4 μεγάλες τρύπες. Ακολούθως με ένα σφυρί, τοποθετούμε τα ούπα στις άλλες 2 μεσαίες τρύπες. Ύστερα με ένα ίσιο κατσαβίδι βιδώνουμε τους πύρους στα ούπα.</p>	
	<p>Τοποθετούμε τη βάση στο έδαφος και με ένα σφυρί τοποθετούμε τα ούπα στις 4 τρύπες. Ύστερα με ένα ίσιο κατσαβίδι βιδώνουμε τους πύρους στα ούπα.</p>
	<p>Ενώνουμε την βάση με το πλαϊνό. Με ένα κατσαβίδι σταυρού βιδώνουμε τις βίδες στα φεράμια, μέχρι να βεβαιωθούμε ότι σταθεροποιήθηκαν.</p>
	<p>Στη συνέχεια τοποθετούμε τα μεγάλα φεράμια στις 4 τρύπες του κάθετου χωρίσματος και το ενώνουμε με το πλαϊνό. Με ένα κατσαβίδι σταυρού βιδώνουμε τις βίδες στα φεράμια, μέχρι να βεβαιωθούμε ότι σταθεροποιήθηκαν.</p>

Τοποθετούμε στο άλλο πλαϊνό τα φεράμια στις 4 μεγάλες τρύπες και στη συνέχεια με ένα σφυρί, τοποθετούμε τα ούπα στις άλλες 2 μεσαίες τρύπες. Ύστερα με ένα ίσιο κατασαβίδι βιδώνουμε τους πύρους στα ούπα.

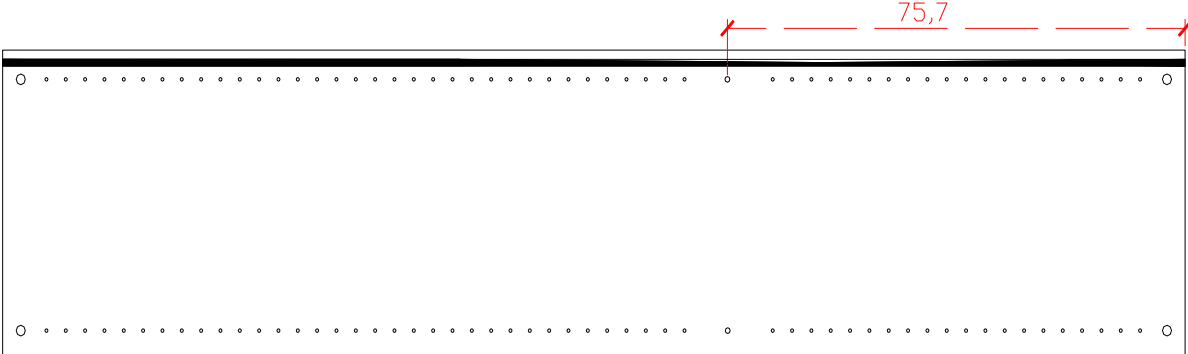
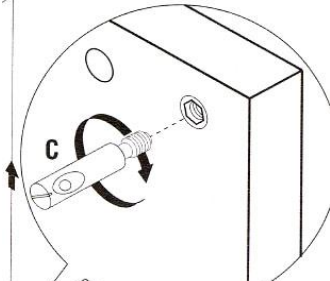
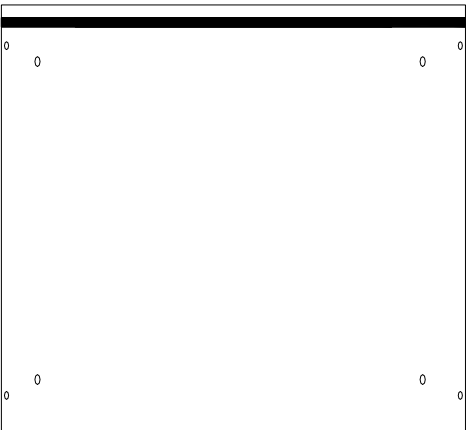
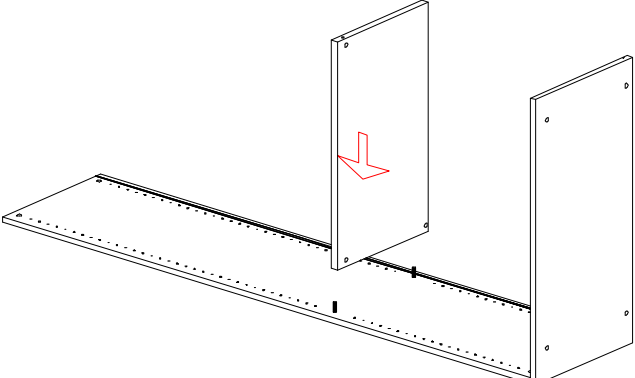
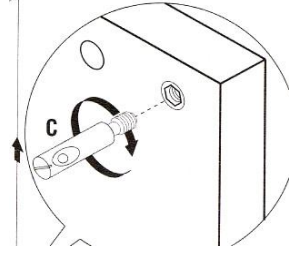

Ενώνουμε το πλαϊνό με τα άλλα 3 τεμάχια και βιδώνουμε τις **μεγάλες** βίδες στα φεράμια του κάθετου χωρίσματος και τις μικρές στου πλαινού.

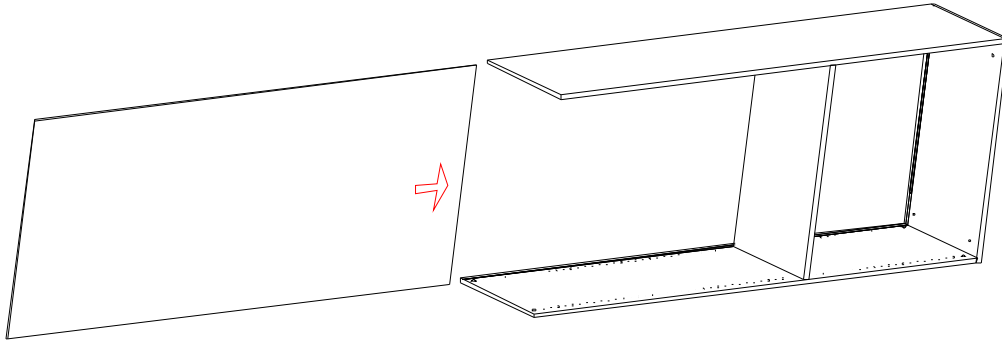

Κατόπιν, τοποθετούμε την πλάτη στην αντίστοιχη σχισμή της βάσης και των πλαινών.

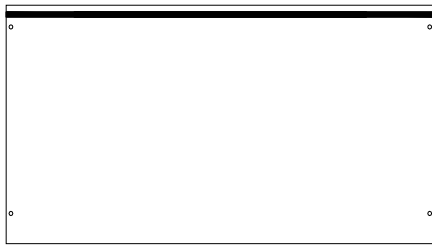

Παίρνουμε το καπάκι και με ένα σφυρί τοποθετούμε τα ούπα στις 4 τρύπες. Ύστερα με ένα ίσιο κατασαβίδι βιδώνουμε τους πύρους στα ούπα

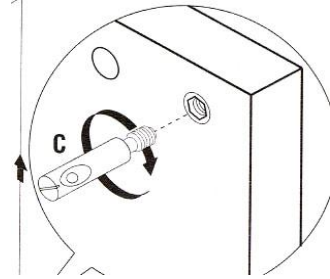

Στη συνέχεια ενώνουμε το καπάκι με τα πλαϊνά και με ένα κατασαβίδι σταυρού βιδώνουμε τις βίδες στα φεράμια, μέχρι να βεβαιωθούμε ότι σταθεροποιήθηκαν





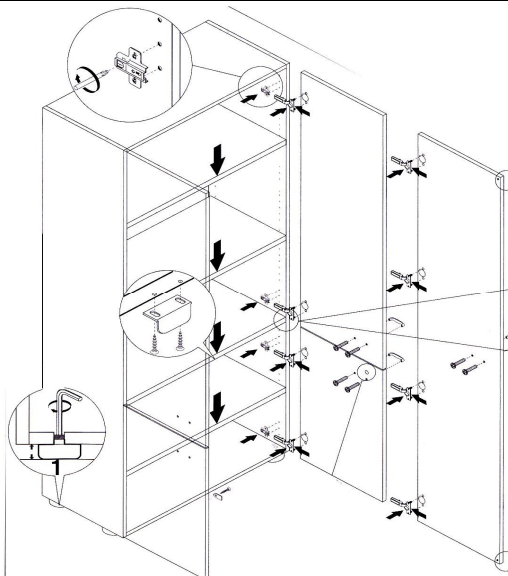

Βιδώνουμε στο πίσω μέρος της πλάτης τις 8 γωνίες (τρεις σε κάθε πλαϊνό, μια στη βάση και μια στο καπάκι)

Προσαρμόζουμε τους ρεγουλατόρους ερμαρίου στην βάση και τοποθετούμε τα στηρίγματα ραφιού για τη στερέωση των ραφιών.

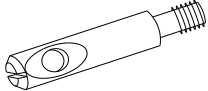

Σε περίπτωση που η βιβλιοθήκη έχει πόρτες, βιδώνετε τους μεντεσέδες στις πόρτες και τα τακάκια τους στα πλαϊνά (σχέδιο). Επίσης βιδώνετε και τα πόμολα στην κάθε πόρτα.

ΕΞΑΡΤΗΜΑΤΑ ΣΥΝΑΡΜΟΛΟΓΗΣΗΣ:

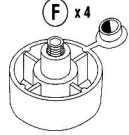
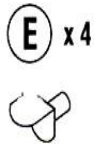
	ΒΙΔΑ ΦΕΡΑΜΙΟΥ (μικρή)	8 τεμ.		ΦΕΡΑΜΙ (μικρό)	8 τεμ.
	ΒΙΔΑ ΦΕΡΑΜΙΟΥ (μεγάλη)	4 τεμ.		ΦΕΡΑΜΙ (μεγάλο)	4 τεμ.
	ΟΥΠΑ	12 τεμ.		ΠΥΡΟΣ ΦΕΡΑΜΙΟΥ	12 τεμ.
	ΓΩΝΙΕΣ ΠΛΑΤΗΣ	8 τεμ.			
	ΡΕΓΟΥΛΑΤΟΡΟΣ ΕΡΜΑΡΙΟΥ	4 τεμ.		ΣΤΗΡΙΓΜΑΤΑ ΡΑΦΙΩΝ	12 τεμ.